

Vedere A

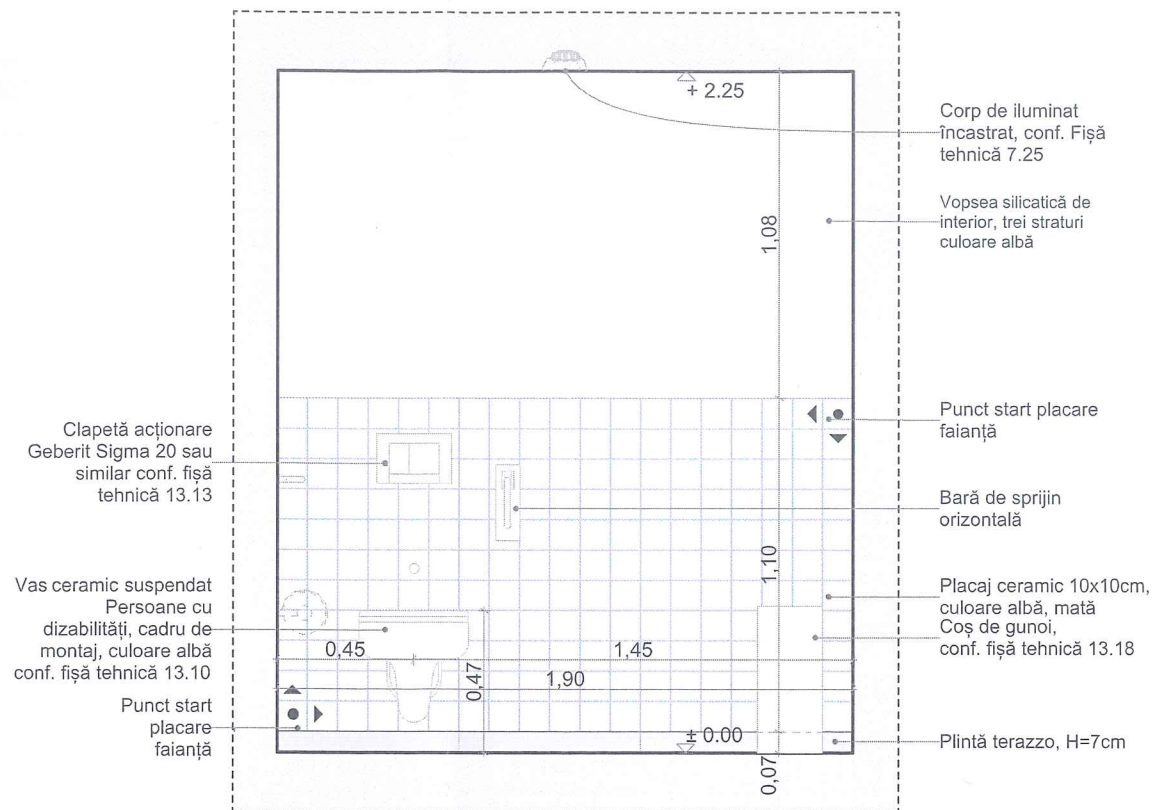

Vedere B

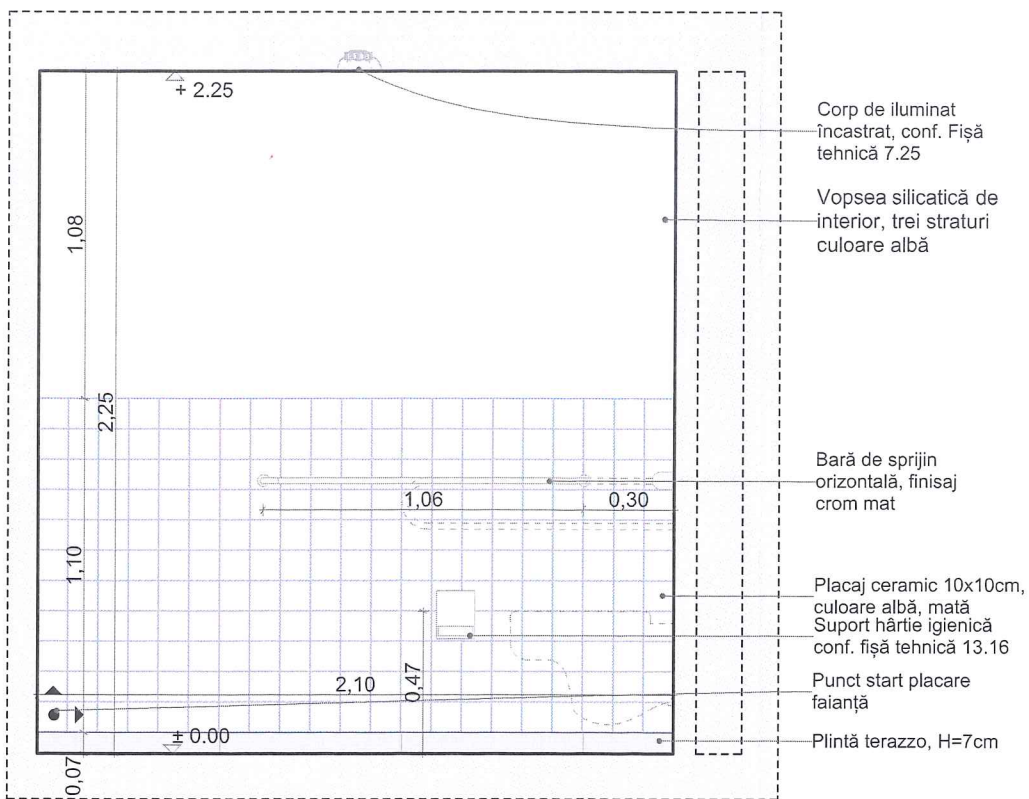

Vedere C

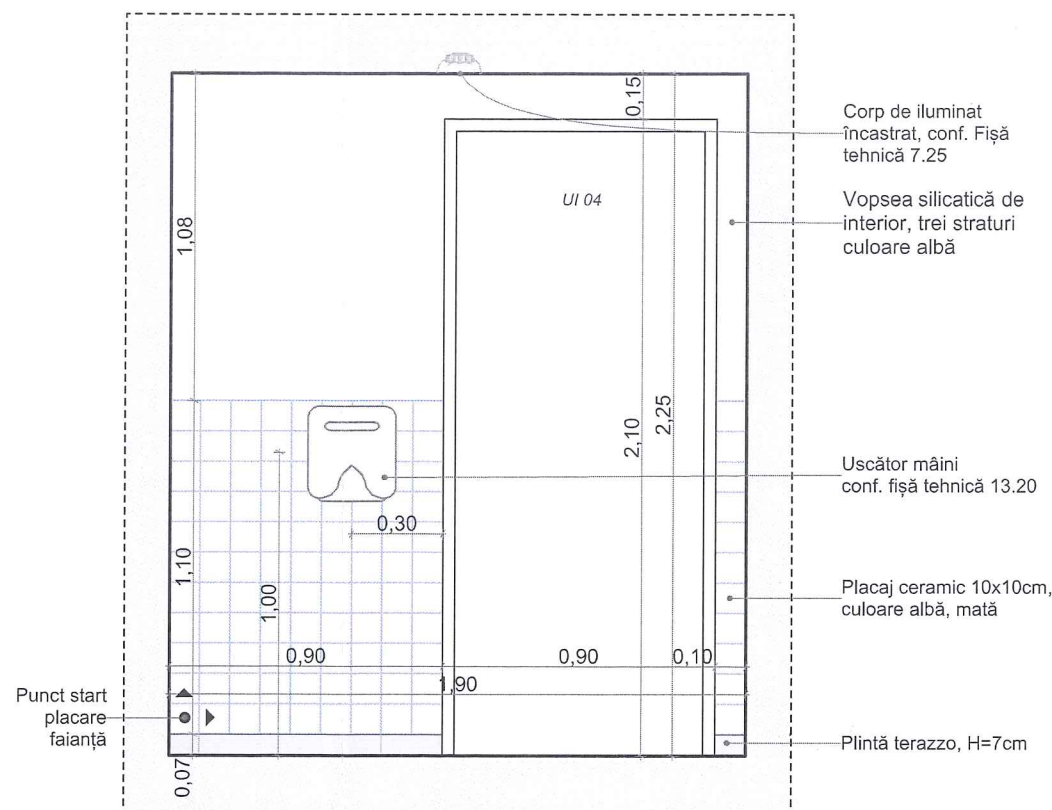

Vedere D



Proiectant general

**B.I.A. Șerban I. Daniel Lucian**  
 Aleea lezer, nr. 4, ap.37  
 Cluj-Napoca, jud. Cluj  
 CIF RO27954900



Proiectant arhitectură

**Punct Birou de Arhitectură SRL**  
 Aleea Băișoara 9, sc.3, et.1, ap.94  
 Cluj-Napoca, jud. Cluj  
 CUI 42643796 J12/1673/18.06.2020



Beneficiar

**Primăria Municipiului Timișoara**  
 Bd. C.D. Loga 1, 300030

Denumire proiect

**Amenajare Centru pentru Artă,  
 Tehnologie și Experiment -  
 Multiplexity, Faza II - C3-C5**

Bd. Take Ionescu, nr.56-58, Timișoara

Șef proiect  
 arh. Daniel Șerban



Proiectat  
 arh. Andrei Bacoșcă  
 arh. Mădălina Doroftei  
 arh. Ruxandra Grigoraș  
 arh. Csaba Lázár  
 arh. Mădălina Perju

**Detaliu baie C5.P.05**  
 PT.DE / S-GS-C5-P-05

Data	Faza	Scala	Număr
04/2025	PT+DE	1:25	190

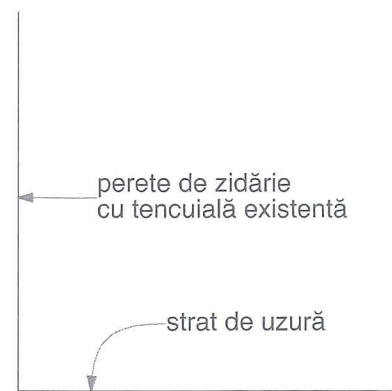

**D-P-0**  
Perete fără plintă

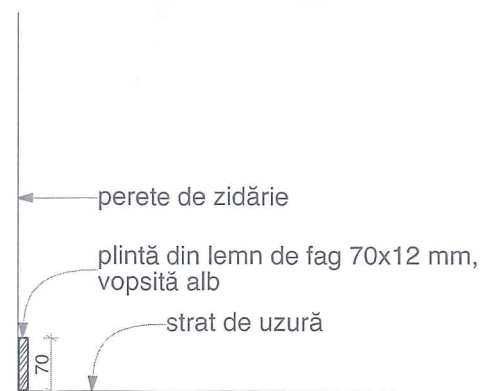

**D-P-01.1**  
Detaliu plintă din lemn aplicată, culoare albă

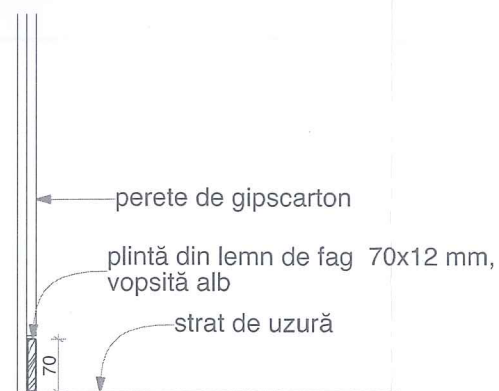

**D-P-02.1**  
Detaliu plintă din lemn ascunsă, culoare albă

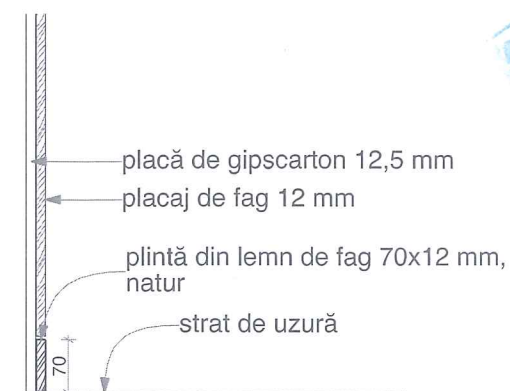

**D-P-03**  
Detaliu plintă din lemn de fag, culoare natur

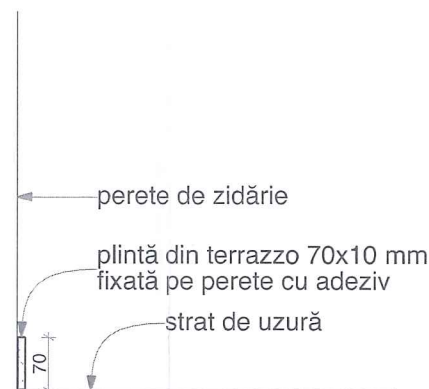

**D-P-01.2**  
Detaliu plintă terrazzo aplicată

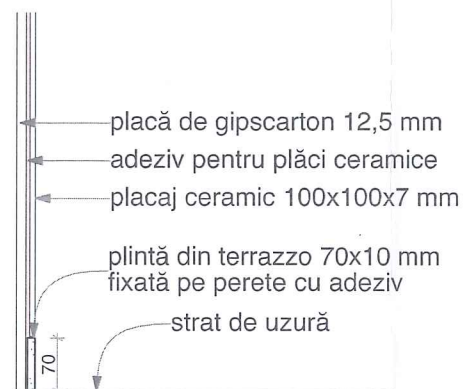

**D-P-02.2**  
Detaliu plintă terrazzo ascunsă

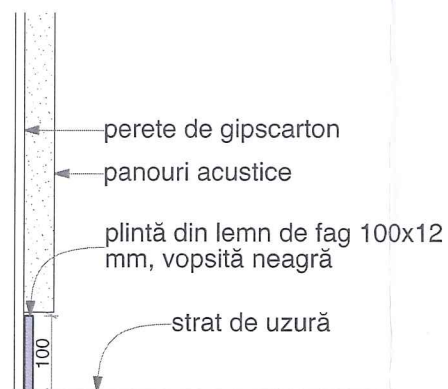

**D-P-02.3**  
Detaliu plintă din lemn ascunsă, culoare neagră

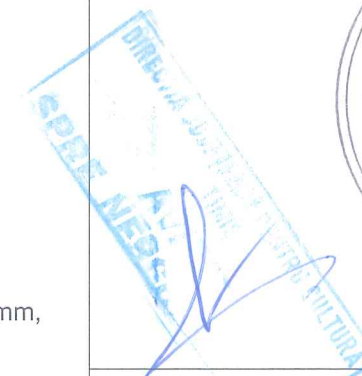

Proiectant general

B.I.A. Șerban I. Daniel Lucian  
Aleea Iezer, nr. 4, ap.37  
Cluj-Napoca, jud. Cluj  
CIF RO27954900

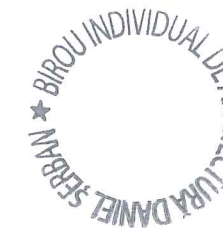

Proiectant arhitectură

Punct Birou de Arhitectură SRL  
Aleea Băișoara 9, sc.3, et.1, ap.94  
Cluj-Napoca, jud. Cluj  
CUI 42643796 J12/1673/18.06.2020



birou  
de arhitectură

Beneficiar

Primăria Municipiului Timișoara  
Bd. C.D. Loga 1, 300030

Denumire proiect

**Amenajare Centru pentru Artă,  
Tehnologie și Experiment -  
Multiplexity, Faza II - C3-C5**

Bd. Take Ionescu, nr.56-58, Timișoara

Șef proiect  
arh. Daniel Șerban



Proiectat  
arh. Andrei Bacoșcă  
arh. Mădălina Doroftei  
arh. Ruxandra Grigoraș  
arh. Csaba Lázár  
arh. Mădălina Perju

**Detalii montaj plinte**  
PT.DE / S-D-P

Data	Faza	Scara	Număr
04/2025	PT+DE	1:10	191



Amplasare litere pe fațadă

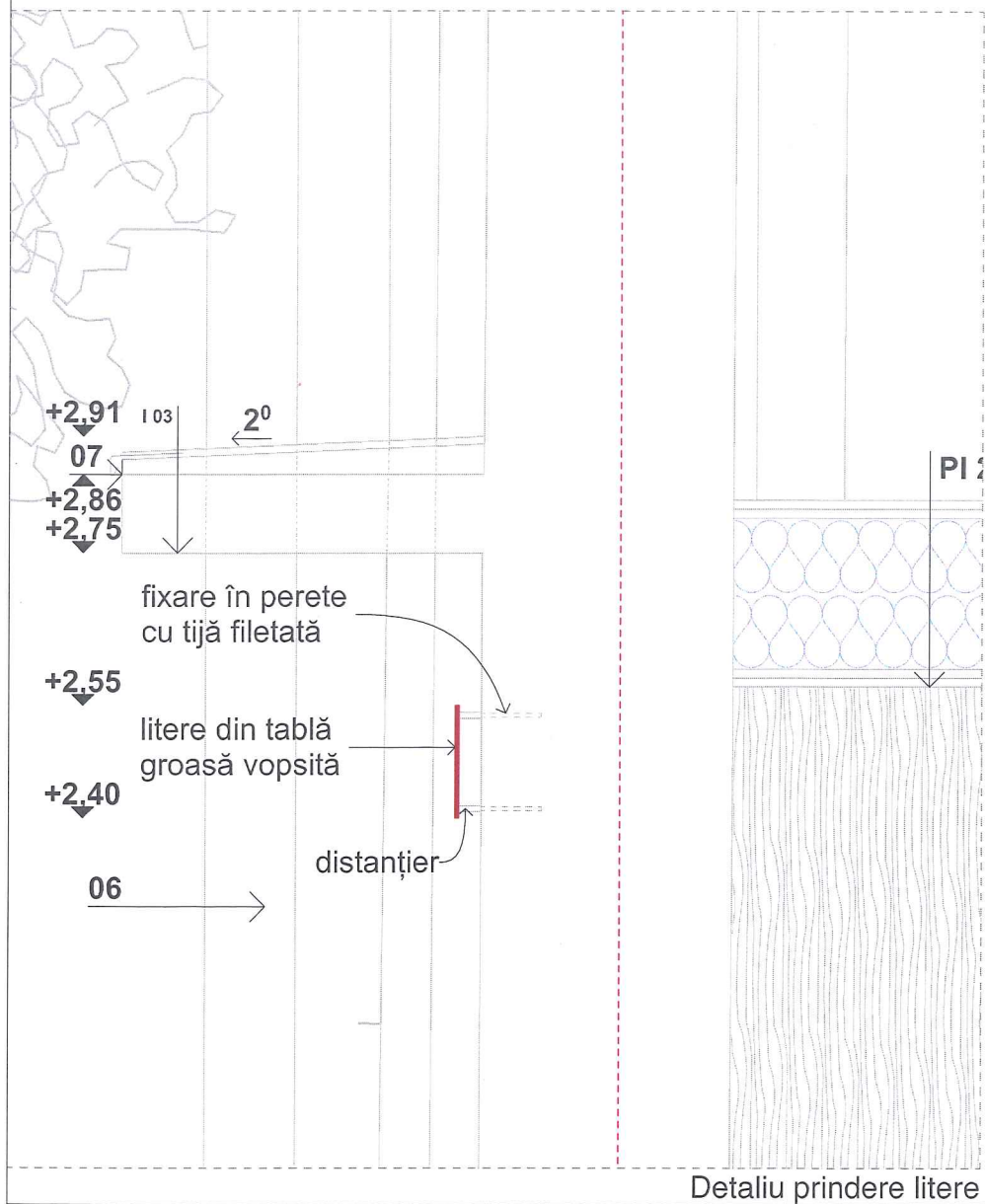

**Legendă:**

1. Litere tablă 5mm  
vopsite în câmp electrostatic  
RAL 7015, cu fixare pe fațadă  
Font - Neue Haas Grotesk

2. Prindere cu tijă metalică 8mm și distanțier - 21 buc.

A= 0,06 mp

**Notă:**

Tijele vor fi montate pe axul de simetrie a literelor sau a liniilor verticale componente.

Planșa se va consulta împreună cu *Fișa tehnică mobilier urban 1.13*



Proiectant general

B.I.A. Șerban I. Daniel Lucian  
Aleea lezer, nr. 4, ap.37  
Cluj-Napoca, jud. Cluj  
CIF RO27954900



Proiectant arhitectură

Punct Birou de Arhitectură SRL  
Aleea Băișoara 9, sc.3, et.1, ap.94  
Cluj-Napoca, jud. Cluj  
CUI 42643796 J12/1673/18.06.2020



Beneficiar

Primăria Municipiului Timișoara  
Bd. C.D. Loga 1, 300030

Denumire proiect

**Amenajare Centru pentru Artă,  
Tehnologie și Experiment -  
Multiplexity, Faza II - C3-C5**

Bd. Take Ionescu, nr.56-58, Timișoara

Șef proiect  
arh. Daniel Șerban



Proiectat  
arh. Andrei Bacoșcă  
arh. Mădălina Doroftei  
arh. Ruxandra Grigoraș  
arh. Csaba Lázár  
arh. Mădălina Perju

**Detaliu fixare signalistică fațadă vestică**  
PT.DE / S-S-C3-01

Data	Faza	Scara	Număr
04/2025	PT+DE	1:10	192

Aliniere la partea superioară  
a montantului ușii

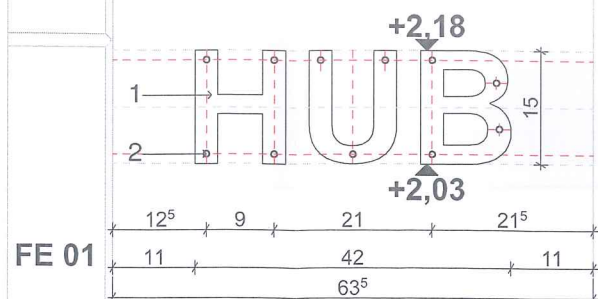

UE 01

±0.00 (89.27)

Amplasare litere pe fațadă

Proiectant general

B.I.A. Șerban I. Daniel Lucian  
Aleea Iezer, nr. 4, ap.37  
Cluj-Napoca, jud. Cluj  
CIF RO27954900



Proiectant arhitectură

Punct Birou de Arhitectură SRL  
Aleea Băișoara 9, sc.3, et.1, ap.94  
Cluj-Napoca, jud. Cluj  
CUI 42643796 J12/1673/18.06.2020

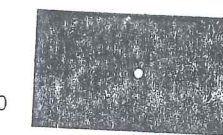

birou  
de arhitectură

Beneficiar

Primăria Municipiului Timișoara  
Bd. C.D. Loga 1, 300030

Denumire proiect

**Amenajare Centru pentru Artă,  
Tehnologie și Experiment -  
Multiplexity, Faza II - C3-C5**

Bd. Take Ionescu, nr.56-58, Timișoara

Șef proiect

arh. Daniel Șerban



Proiectat

arh. Andrei Bacoșcă  
arh. Mădălina Doroftei  
arh. Ruxandra Grigoraș  
arh. Csaba Lázár  
arh. Mădălina Perju

**Detaliu fixare signalistică fațadă vestică**  
PT.DE / S-S-C5-01

Data	Faza	Scara	Număr
04/2025	PT+DE	1:10	193

**Legendă:**

1. Litere tablă 5mm  
vopsite în câmp electrostatic  
RAL 7015, cu fixare pe fațadă  
Font - Neue Haas Grotesk

2. Prindere cu tijă metalică 8mm și distanțier - 11 buc.

A= 0,03 mp

Notă:

Tijele vor fi montate pe axul de simetrie a literelor sau a liniilor verticale componente.

Planșa se va consulta împreună cu *Fișa tehnică mobilier urban 1.13*

PE 01

fixare în perete  
cu tijă filetată

+2,18

litere din tablă  
groasă vopsită

+2,03

07

distanțier

Detaliu prindere litere