



VERIFICATOR / EXPERT		NUME	SEMNTURA	CERINTA	REFERAT / EXPERTIZA NR. / DATA
Beneficiar: ORAȘUL SANNICOLAU-MARE Titlu proiect: REABILITARE ZONA CENTRALĂ ORAȘ SĂNNICOLAU-MARE - ZONA A Adresa: Jud. Timis, Sannicolau Mare					Proiect nr.
ISF INSTAL ȘI CONSTRUCȚII S.R.L. Timișoara, str. Munteniei, nr. 28A, Tel/Fax: 0256.242.164 J 35/420/2006		NUME	SEMNTURA	Scara:	Faza:
SPECIFICATIE	arh. Muntean Anda			1:1000	PTH+CS DE
VERIFICAT	ing. Răsădea Victor				
PROIECTAT	ing. Glavan Claudia			Data:	Titlu plansa:
DESENAT	ing. Glavan Claudia			06.2025	PLAN DE INCADRARE IN ZONA
					Plansa nr. IS - 00



Legenda:

- Retea de apa existenta PEHD Ø250
- Bransament de apa proiectat
- CA1, CA2 Camin bransament de apa proiectat



VERIFICATOR / EXPERT	NUME	SEMNTURA	CERINTA	REFERAT / EXPERTIZA NR. / DATA
				Beneficiar: ORAȘUL SANNICOLAU-MARE
tel: +40 745 787 808 e-mail: anda.muntean@arampp.ro site web: www.arampp.ro				Proiect nr. 08/2025
INSTAL 5f CONSTRUCT SRL Timișoara, str. Munteniei, nr. 28A, Tel/Fax: 0256.242.164 J 35/420/2006				Titlu proiect: BRANSAMENTE APA REABILITARE ZONA CENTRALĂ ORAȘ SĂNNICOLAU - MARE ZONA A Amplasament: jud. Timiș, oraș Sănnicolau Mare, CF nr. 409320 cu nr. topo 409320, CF nr. 409576 cu nr. topo 409576 și CF nr. 408710 cu nr. topo 2267-2270/a/1/a/2
SPECIFICATIE	NUME	SEMNTURA	Scara:	Faza:
Sef Proiect	ing. Muntean Anda		1:125	P.Th.+C.S. D.D.E.
VERIFICAT	ing. Răsădea Victor			
PROIECTAT	ing. Ocolisan Razvan		Data:	Titlu plansa:
DESENAT	ing. Ocolisan Razvan		04.2025	PLAN DE SITUATIE BRANSAMENTE
				Plansa nr. ED-01

Profil longitudinal bransament de apa

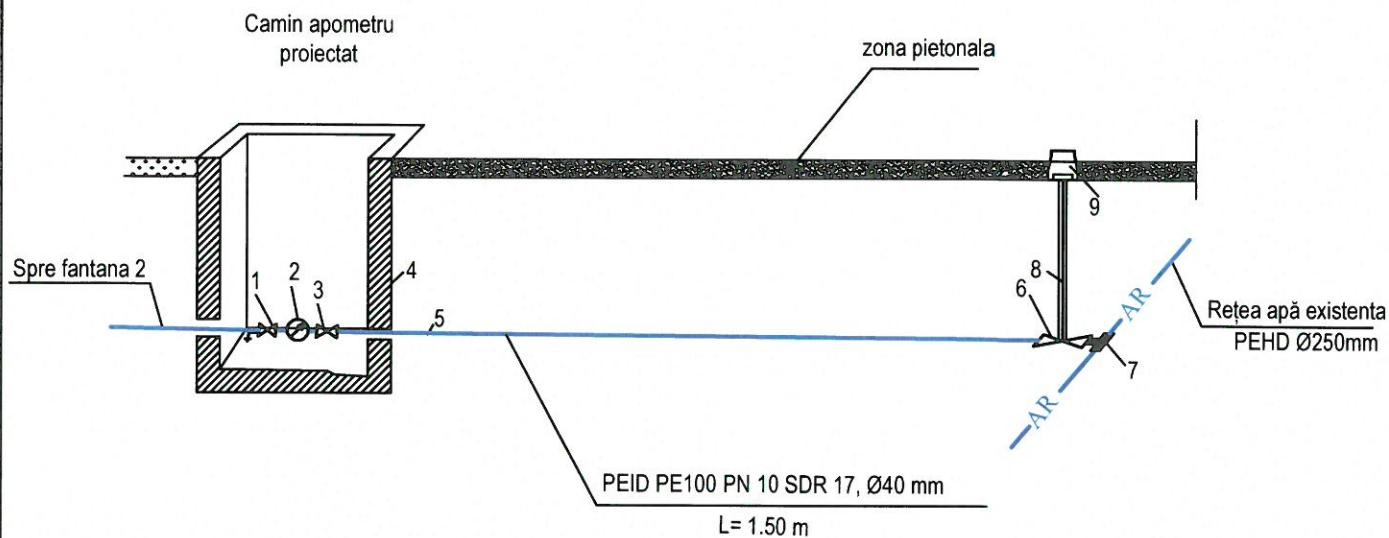

LEGENDĂ:

- 1 - robinet de trecere cu golire
- 2 - contor apă cu citire la distanță Dn 20 Clasa de precizie "C"
- 3 - robinet de trecere cu sferă și manetă Fi-Fi Dn32
- 4 - cămin apometru (CA) tip B conform STAS6002-88
- 5 - bransament apă PEHD PE100 SDR17 Pn 10, Ø40 mm
- 6 - robinet de concesie
- 7 - piesă de bransare întărită cu filet interior 1 1/4", pentru țeava Ø250 mm
- 8 - tijă acționare robinet de concesie
- 9 - cutie stradală protecție tijă acționare
- AR - rețea apă potabilă existentă, PEHD Ø250 mm



VERIFICATOR / EXPERT	NUME	SEMNATURA	CERINTA	REFERAT / EXPERTIZA NR. / DATA
<small>.\Pantof Image 01 19401A20 19401A20.png</small> tel: +40 745 787 808 e-mail: anda.muntean@arampp.ro site web: www.arampp.ro		Beneficiar:		Proiect nr.
		ORAȘUL SANNICOLAU-MARE		08/2025
INSTAL ȘI CONSTRUCȚII SRI <small>Timișoara, str. Munteniei, nr. 28A, Tel/Fax: 0256.242.164</small>			Titlu proiect: BRANSAMENTE APA REABILITARE ZONA CENTRALĂ ORAȘ SĂNNICOLAU - MARE ZONA A Amplasament: jud. Timiș, oraș Sănnicolau Mare, CF nr. 409320 cu nr. topo 409320, CF nr. 409576 cu nr. topo 409576 și CF nr. 408710 cu nr. topo 2267-2270/a/1/a/2	
SPECIFICATIE	NUME	SEMNATURA	Scara:	Faza: P.Th.+C.S., D.D.E.
Sef Proiect	arh. Muntean Anda		%	
VERIFICAT	ing. Răsădea Victor		Data:	Plansa nr. ED-03
PROIECTAT	ing. Ocolisan Razvan		06.2025	
DESENAT	ing. Ocolisan Razvan		Titlu plansa: PROFIL LONGITUDINAL-BRANSAMENT APA 2	

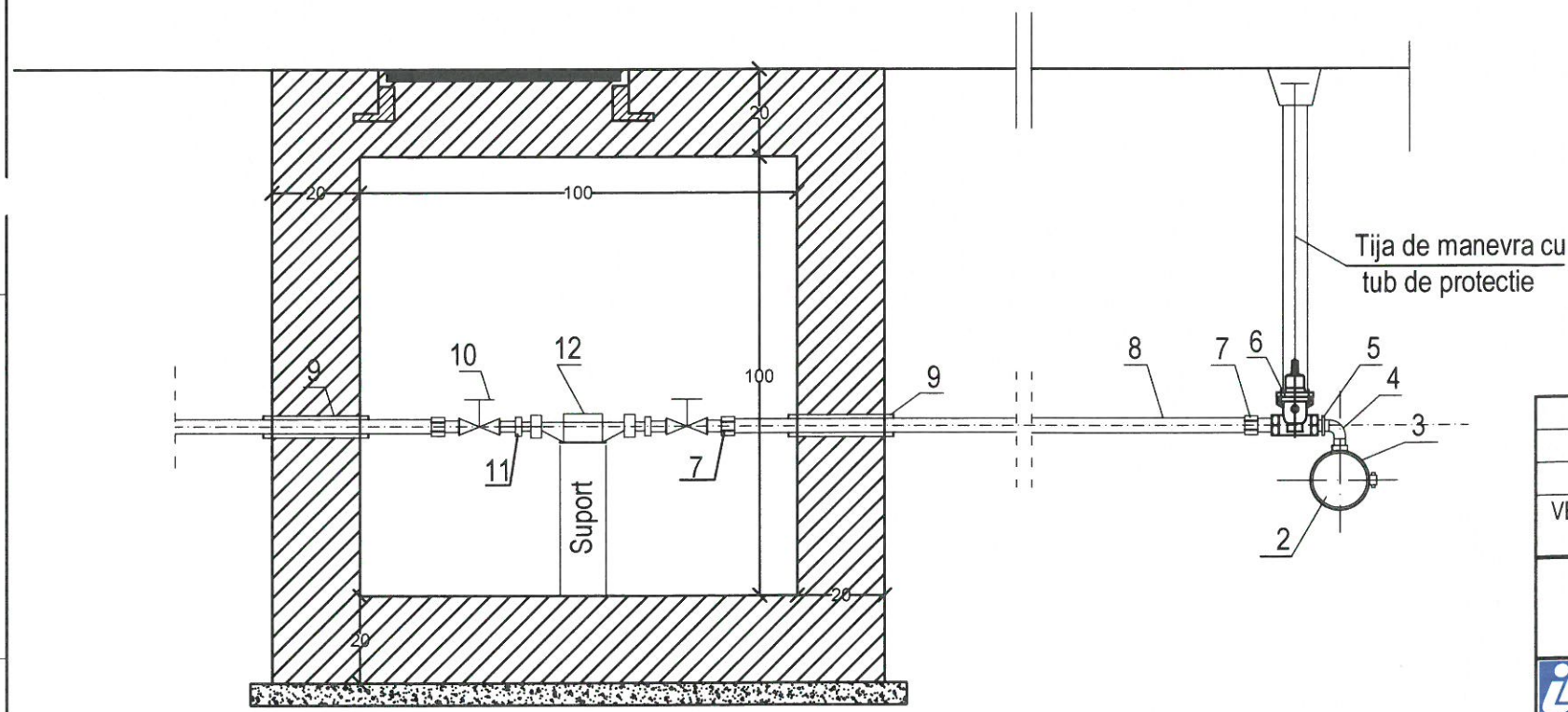
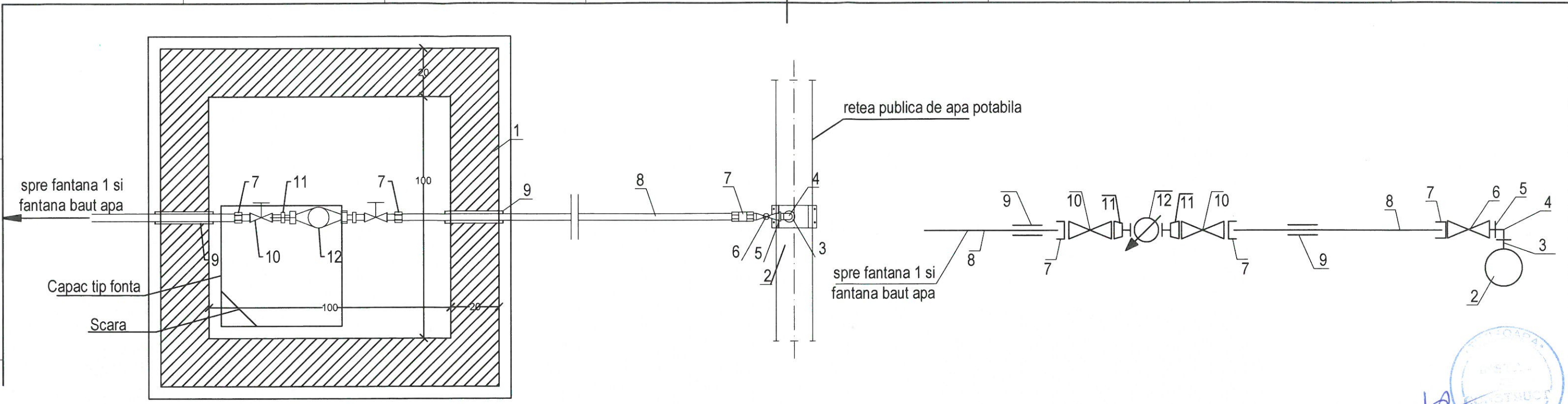

Legenda			
Poz.	Denumire	Cantitate	U.M.
1	Camion de apometru cu capac din beton, D=1000mm H=1100mm	buc	1
2	Conductă publică existentă de apă potabilă PE-HD Dn=250mm	-	ml
3	Colier bransament din PE cu filet pentru teava din PE-HD D=250 Ø1 1/4"	1	buc
4	Cot din OL Zn Fi-Fe Ø1 1/4"	1	buc
5	Niplu din OL Zn Ø1 1/4"	1	buc
6	Robinet de concesie Fi-Fi Ø1 1/4"	1	buc
7	Racord de compresiune cu filet exterior pentru teava PEHD, Ø40mm x1 1/4"	3	buc
8	Teava din PEHD PE 100 SDR17 PN10, Ø40 mm	1.5	ml
9	Piesă de trecere prin perete de beton pentru conductă din PEHD Ø40 mm	2	buc
10	Robinet de trecere cu sferă și manetă Fi-Fi DN1 1/4"	2	buc
11	Niplu și piuliță olandeză specială pentru contor	2	buc
12	Contor apă cu citire la distanță Dn 20 mm, clasa de precizie "C"	1	buc

VERIFICATOR / EXPERT	NUME	SEMNATURA	CERINȚA	REFERAT / EXPERTIZA NR. / DATA	Beneficiar	Proiect nr.
					ORAȘUL SANNICOLAU-MARE	08/2025
				Titlu proiect: BRANSAMENTE APA REABILITARE ZONA CENTRALĂ ORAȘ SĂNNICOLAU - MARE ZONA A Amplasament: jud. Timiș, oraș Sănnicolau Mare, CF nr. 409320 cu nr. topo 409320, CF nr. 409576 cu nr. topo 409576 și CF nr. 408710 cu nr. topo 2267-2270/a/1/a/2		Faza:
SPECIFICATIE	NUME	SEMNATURA	Scara:	Titlu plansa:		Plansa nr.
Sef Proiect	arh. Muntean Anda		%	DETALIU CAMIN BRANSAMENT APA 1		ED-04
VERIFICAT	ing. Răsădea Victor			Data:		
PROIECTAT	ing. Ocolisan Razvan			06.2025		
DESENAT	ing. Ocolisan Razvan					

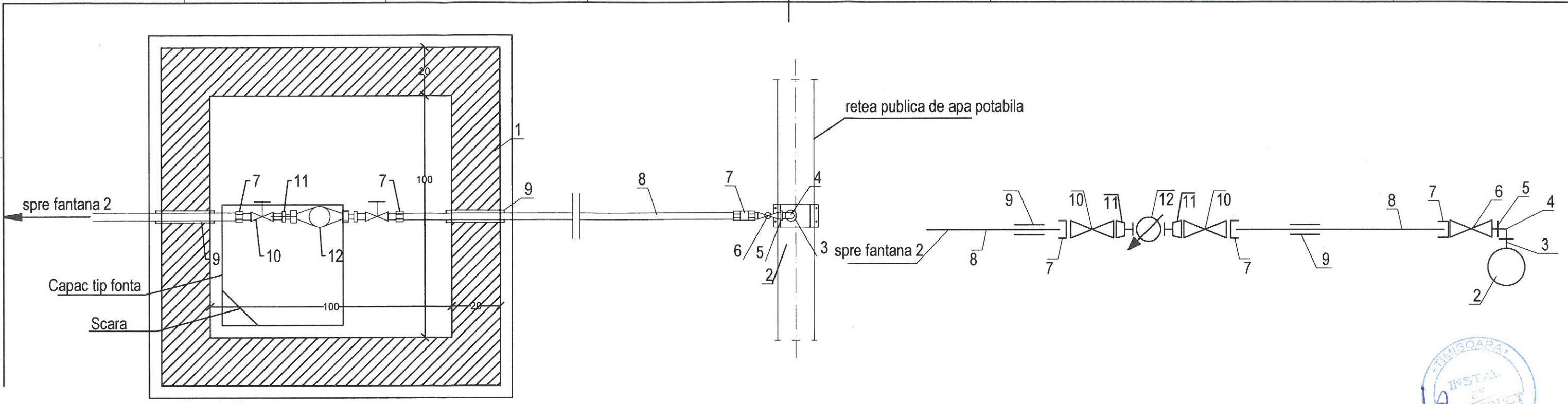

Legenda			
Poz.	Denumire	Cantitate	U.M.
1	Camion de apometru cu capac din beton, D=1000mm H=1100mm	buc	1
2	Conductă publică existentă de apă potabilă PE-HD Dn=250mm	-	ml
3	Colier bransament din PE cu filet pentru teava din PE-HD D=250 Ø1 1/4"	1	buc
4	Cot din OL Zn Fi-Fe Ø1 1/4"	1	buc
5	Niplu din OL Zn Ø1 1/4"	1	buc
6	Robinet de concesie Fi-Fi Ø1 1/4"	1	buc
7	Racord de compresiune cu filet exterior pentru teava PEHD, Ø40mm x1 1/4"	3	buc
8	Teava din PEHD PE 100 SDR17 PN10, Ø40 mm	1.5	ml
9	Piesă de trecere prin perete de beton pentru conductă din PEHD Ø40 mm	2	buc
10	Robinet de trecere cu sferă și manetă Fi-Fi DN1 1/4"	2	buc
11	Niplu și piuliță olandeză specială pentru contor	2	buc
12	Contor apă cu citire la distanță Dn 20 mm, clasa de precizie "C"	1	buc

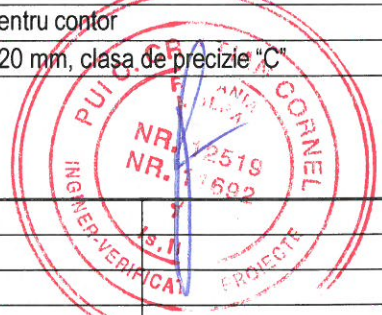
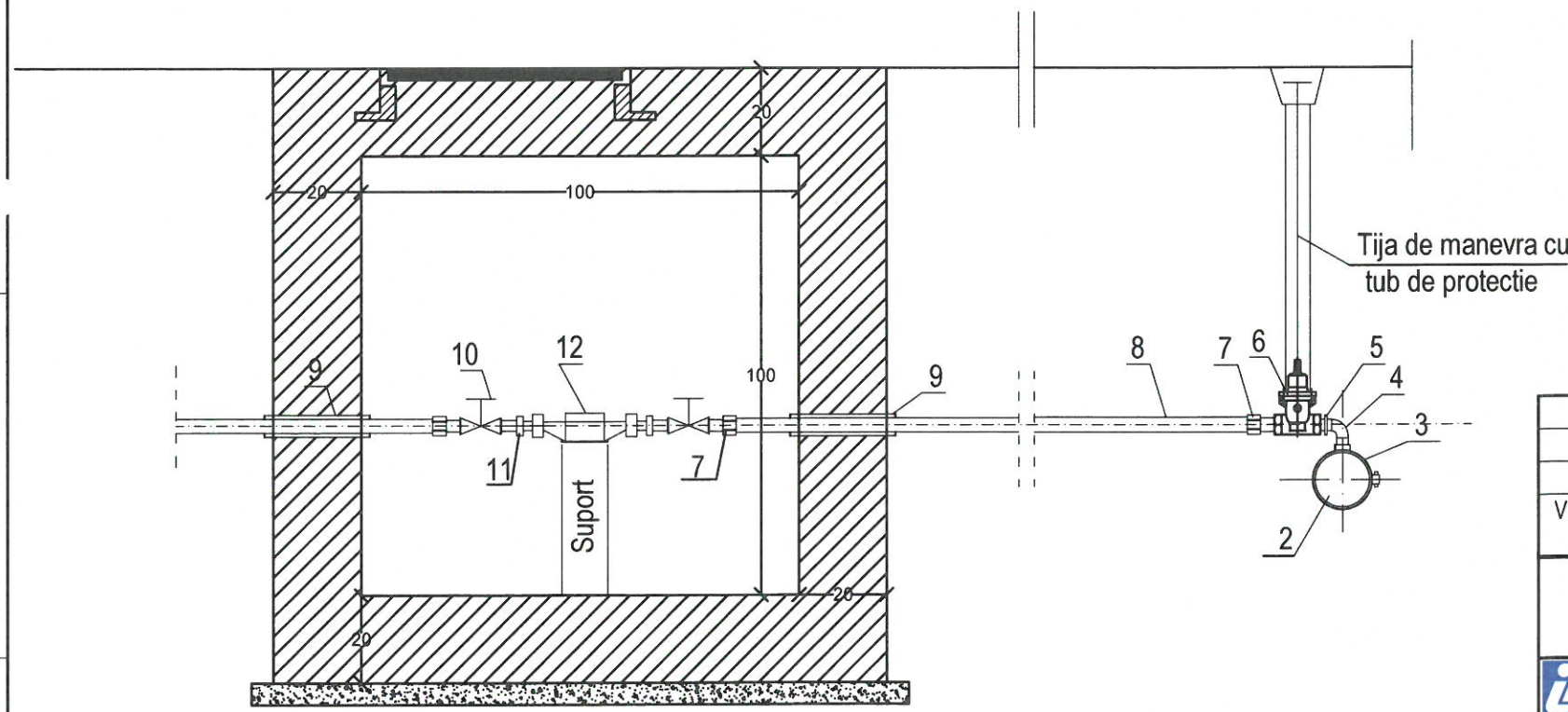

VERIFICATOR / EXPERT	NUME	SEMNTURA	CERINTA	REFERAT / EXPERTIZA NR. / DATA
tel: +40 745 787 808 e-mail: anda.muntean@arampp.ro site web: www.arampp.ro			Beneficiar: ORAȘUL SANNICOLAU-MARE	
			Titlu proiect: BRANSAMENTE APA REABILITARE ZONA CENTRALĂ ORAȘ SĂNNICOLAU - MARE ZONA A	
SPECIFICATIE	NUME	SEMNTURA	Scara:	Amplasament: jud. Timiș, oraș Sănnicolau Mare, CF nr. 409320 cu nr. topo 409320, CF nr. 409576 cu nr. topo 409576 și CF nr. 408710 cu nr. topo 2267-2270/a/1/a/2 Titlu planșă: DETALIU CAMIN BRANSAMENT APA 2
Sef Proiect	arh. Muntean Anda		%	
VERIFICAT	ing. Răsădea Victor			
PROIECTAT	ing. Ocolisan Razvan		Data: 06.2025	
DESENAT	ing. Ocolisan Razvan			Proiect nr. 08/2025 Faza: P.Th.+C.S., D.D.E. Planșă nr. ED-05

Profil tip secțiune excavatie Bransament de apa
conf. SR 4163-3

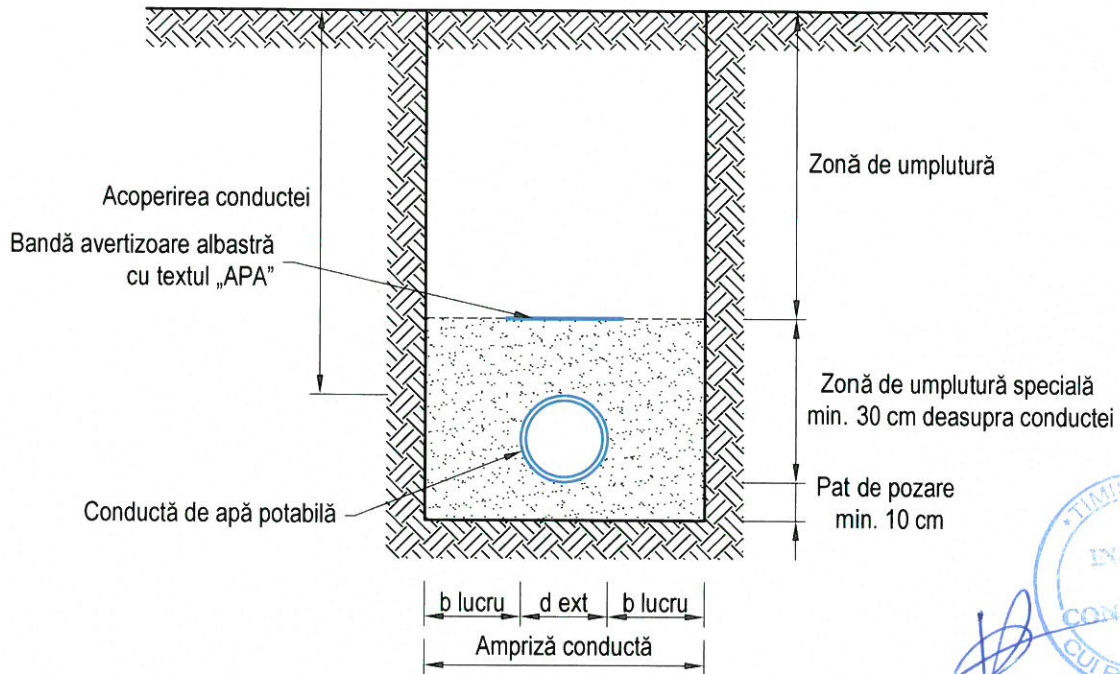

Notă 3 - Execuția tranșeelor pentru pozarea conductelor

Săparea tranșeelor pentru pozarea conductelor se poate executa în terenuri cu umiditatea naturală și fără ape freactice, cu pereți verticali, fără sprijiniri, în următoarele tipuri de teren:

- teren ușor la o adâncime maximă de 0,75 m de la suprafața terenului;
- teren mijlociu la o adâncime maximă de 1,25 m de la suprafața terenului;
- teren tare și foarte tare la o adâncime maximă de 2,00 m de la suprafața terenului;

În cazul existenței unor terenuri cu condiții diferite de cele menționate mai sus, tranșeele se execută cu pereți în taluzuri, fără sprijiniri sau cu pereți verticali sprijiniți pe toată înălțimea.

Pentru șanțuri cu pereți verticali și adâncimi de săpătură până la 4,00m se indică următoarele valori pentru ampriza conductei:

- Dn ≤ 200mm; minimum 0,7m
- Dn > 200mm; d ext + 2 b lucru

în care:

d ext - diametrul exterior al conductei, în centimetri

b lucru - spațiu minim de lucru conform tabelului alăturat

Pentru șanțuri sprijinite valorile minime se asigură între fețele libere ale dulapurilor.

Diametrul nominal, mm	b lucru minim, cm
Dn 200 ≤ Dn < Dn 350	25
Dn 350 ≤ Dn < Dn 700	30
Dn 700 ≤ Dn < Dn 1400	40
Dn > Dn 1400	55

Notă 4 - Pozarea conductelor și realizarea umpluturilor

1. Patul de pozare al conductei se va realiza din nisip și va avea o grosime minimă de 10 cm. Patul de pozare se va compacta mecanic.

2. Montarea conductelor se va realiza conform indicațiilor producătorului. Acoperirea conductei este întotdeauna superioară adâncimii de îngheț. Pe conducta de apă se va lega un fir trasor din cupru de grosime minimă 0,3mm.

2. Zona de umplură specială se va realiza din nisip și cuprinde părțile laterale ale conductei precum și de deasupra generatoarei superioare a acesteia până la minimum 30 cm peste generatoarea superioară. Zona de umplură specială se va compacta manual.

3. Zona de umplură se va realiza cu materialul rezultat din săpătură, umplutura realizându-se manual iar compactarea mecanic, în straturi de 20-30 cm.

VERIFICATOR / EXPERT		NUME	SEMNATURA	CERINTA	REFERAT / EXPERTIZA NR. / DATA
		tel: +40 745 787 808 e-mail: anda.muntean@arampp.ro site web: www.arampp.ro		Beneficiar: ORAȘUL SANNICOLAU-MARE	
				Proiect nr. 08/2025	
ISF sc INSTAL ȘI CONSTRUCT SRL Timișoara, str. Munteniei, nr. 28A, Tel/Fax: 0256.242.164 J 35/420/2006				Titlu proiect: BRANSAMENTE APA REABILITARE ZONA CENTRALĂ ORAȘ SĂNNICOLAU - MARE ZONA A Amplasament: jud. Timiș, oraș Sănnicolau Mare, CF nr. 409320 cu nr. topo 409320, CF nr. 409576 cu nr. topo 409576 și CF nr. 408710 cu nr. topo 2267-2270/a/1/a/2	
SPECIFICATIE		NUME	SEMNATURA	Scara:	Faza:
Sef Proiect		arh. Muntean Anda		%	P.Th.+C.S. ,D.D.E.
VERIFICAT		ing. Răsădea Victor			
PROIECTAT		ing. Ocolisan Razvan		Data:	
DESENAT		ing. Ocolisan Razvan		06.2025	Titlu plansa: DETALIU SAPATURA APA
				Plansa nr. ED-06	

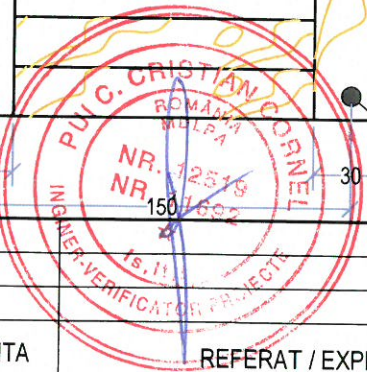
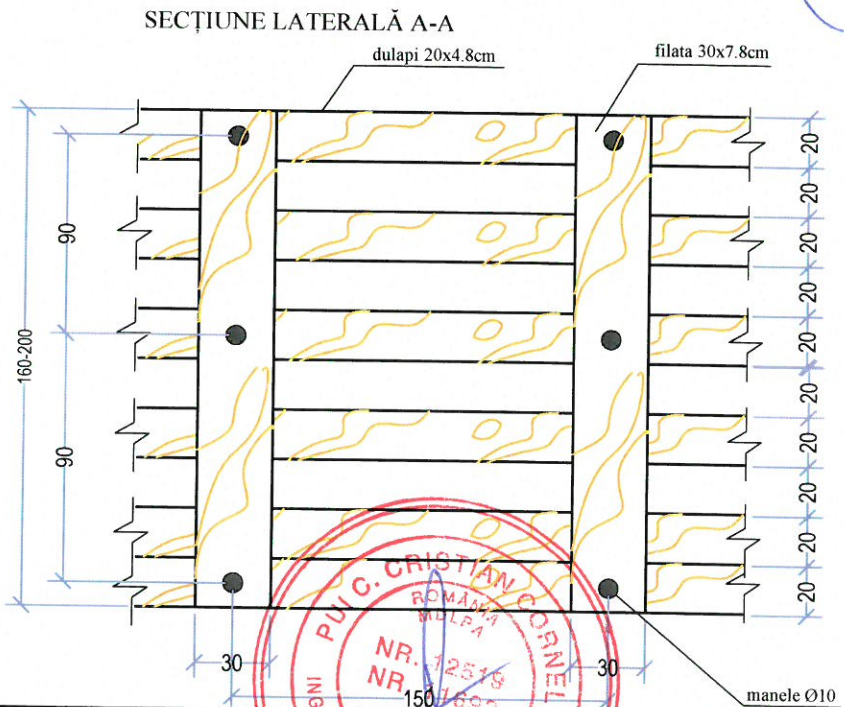
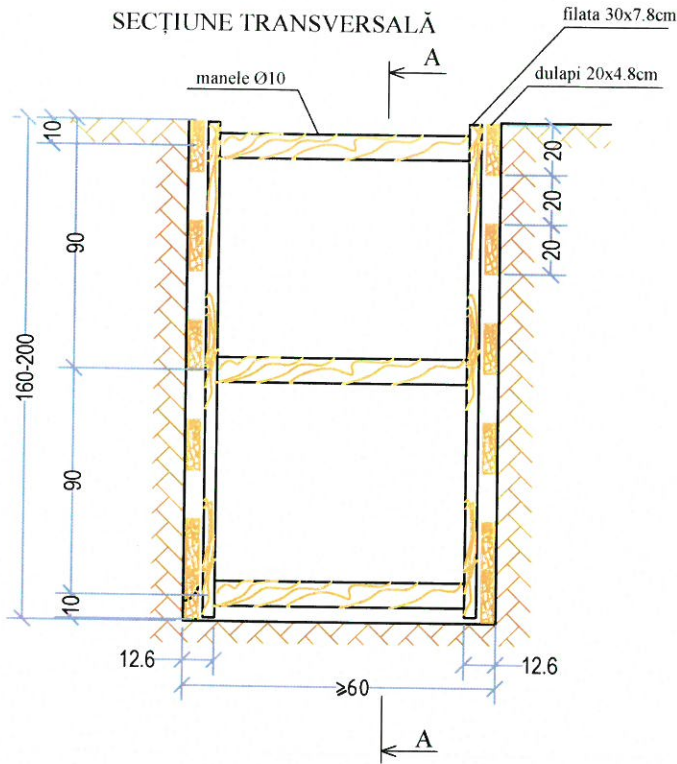

VERIFICATOR / EXPERT	NUME	SEMNATURA	CERINTA	REFERAT / EXPERTIZA NR. / DATA	
	tel: +40 745 787 808 e-mail: anda.muntean@arampp.ro site web: www.arampp.ro			Beneficiar:	Proiect nr.
				ORAȘUL SANNICOLAU-MARE	08/2025
INSTAL 5f CONSTRUCT SRL Timișoara, str. Munteniei, nr. 28A, Tel/Fax: 0256.242.164				Titlu proiect:	Faza:
				BRANSAMENTE APA REABILITARE ZONA CENTRALĂ ORAȘ SĂNNICOLAU - MARE ZONA A	P.Th.+C.S. .D.D.E.
SPECIFICATIE	NUME	SEMNATURA	Scara:	Amplasament: jud. Timiș, oraș Sănnicolau Mare, CF nr. 409320 cu nr. topo 409320, CF nr. 409576 cu nr. topo 409576 și CF nr. 408710 cu nr. topo 2267-2270/a/1/a/2	
Sef Proiect	arh. Muntean Anda		%		
VERIFICAT	ing. Răsădea Victor				
PROIECTAT	ing. Ocolisan Razvan		Data:	Titlu plansa:	Plansa nr.
DESENAT	ing. Ocolisan Razvan		06.2025	DETALIU SPRIJINIRI	ED-07

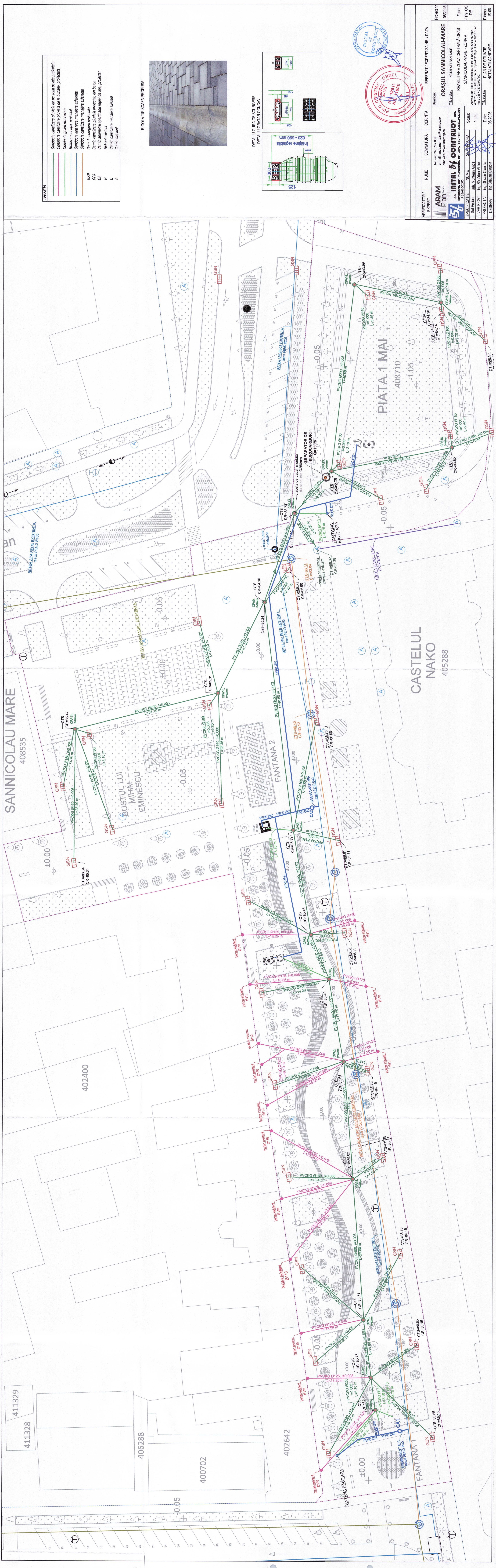

LEGENDA

Conducta canalizare pluvială de pe zona pentru protecția
Conducta canalizare pluvială de la curare, proiectată
Conductă guler rezervoare
Bransament apă proiectat
Conducta apă rece menajeră existentă
Conducta canalizare menajeră existentă
Gura de scurgere proiectată
Cămin canalizare pluvială proiectat, din beton
Cămin apometru apartament regim de apă, proiectat
Hidrant existent
Cămin canalizare menajeră existent
Cămin existent
A
C
H
CA
CPA
GSN

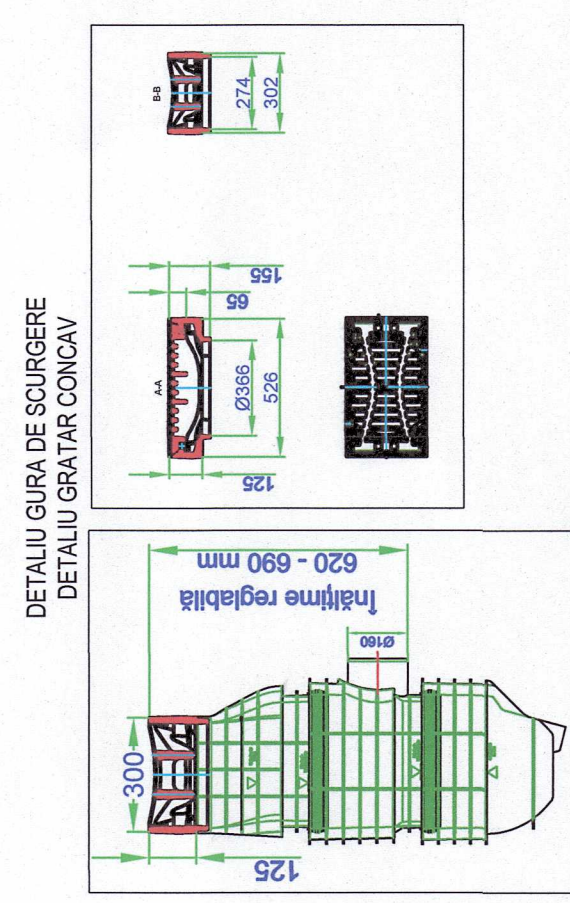
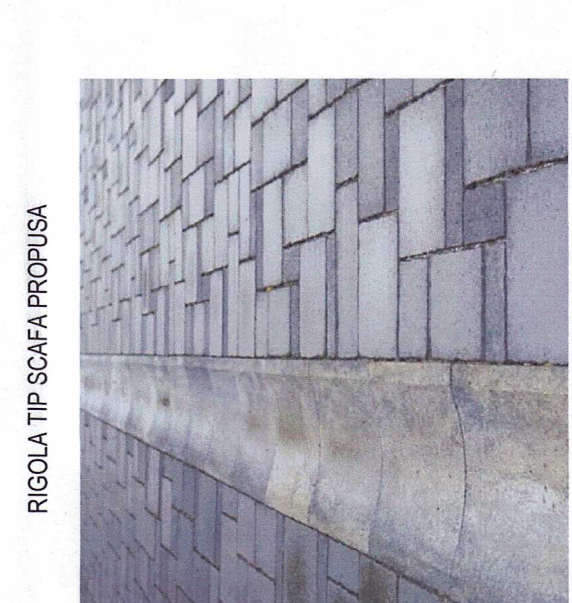

VERIFICATOR/EXPERT	NUME	SEMINTURA	CERINTA	REFERAT/EXPERTIZA NR./DATA
ARAM PLAN				
Bucuresti, tel: +40 752 782 888 e-mail: anda.muntean@aramp.ro site web: www.aramp.ro				Proiect nr. 08/2025
Instalatie de constructii				ORAȘUL SANNICOLAU-MARE
REABILITARE ZONA CENTRALĂ GRAȘ				INSTALAȚII SANITARE
SANNICOLAU-MARE - ZONA A				PH+CS DE
Scara: 1:250				Planșă nr. IS-38
Data: 05.2025				
Desenat: Ing. Clăudia Clăudia				
Proiectat: Ing. Clăudia Clăudia				
Verificat: Ing. Clăudia Clăudia				
Sfert proiectat: Ing. Clăudia Clăudia				
Specificatie: 3.35/02/2005				

FANTANA 1

Instalatii sanitare - scurgere

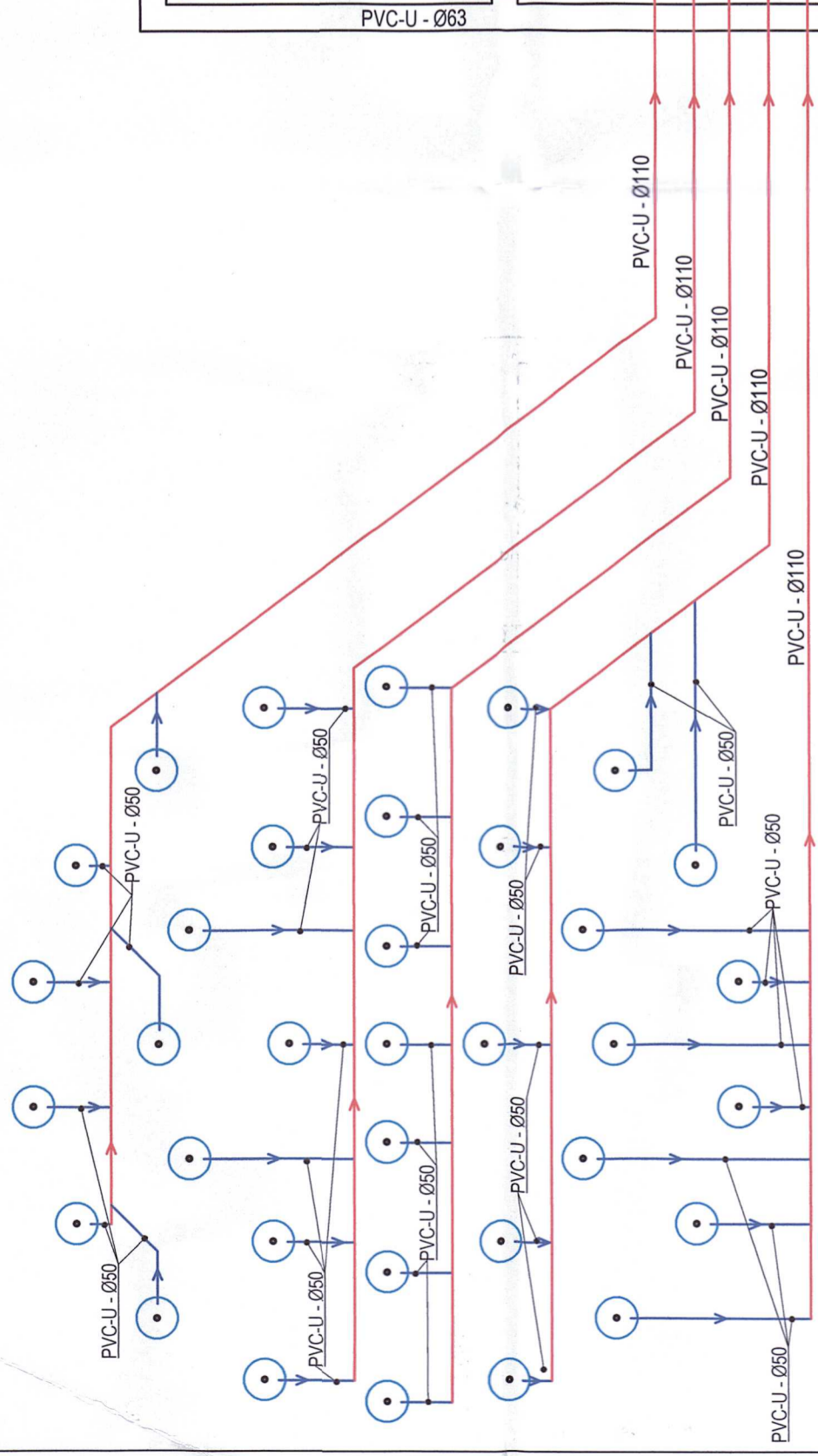

LEGENDA:

- P1 - P6 pompa centrifuga 0,75 kW, 400 V
- P7 - pompa filtrare 0,37kW, 400 V
- FN - filtru nisip
- DC - dozator clor
- PB - pompa de basa cu plutitor, 0,8kW, 230V
- EV - electrovana 18 W, 230 V
- Teava presiune PVC-U PN10 Ø110
- Teava presiune PVC-U PN10 Ø50
- Teava presiune PVC-U PN10 Ø63
- Teava presiune PEHD PN10 Ø32
- Teava PVC-KG Ø110
- Robinet inchidere
- Jet laminar - cristalin, conexiune 3/4", diametru jet 12mm, înălțime maxima 2,5m +
- Cutie pietonala rotunda, din oțel inoxidabil, incastriata în pardoseala, prevazuta cu capac tăiere laser grosime 3mm, dimensiuni Ø320x300mm

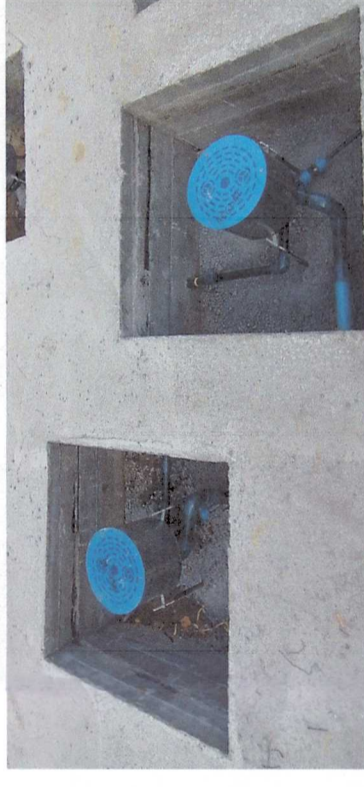

CUTIE PIETONALA ROTUNDA



CAMIN TEHNIC

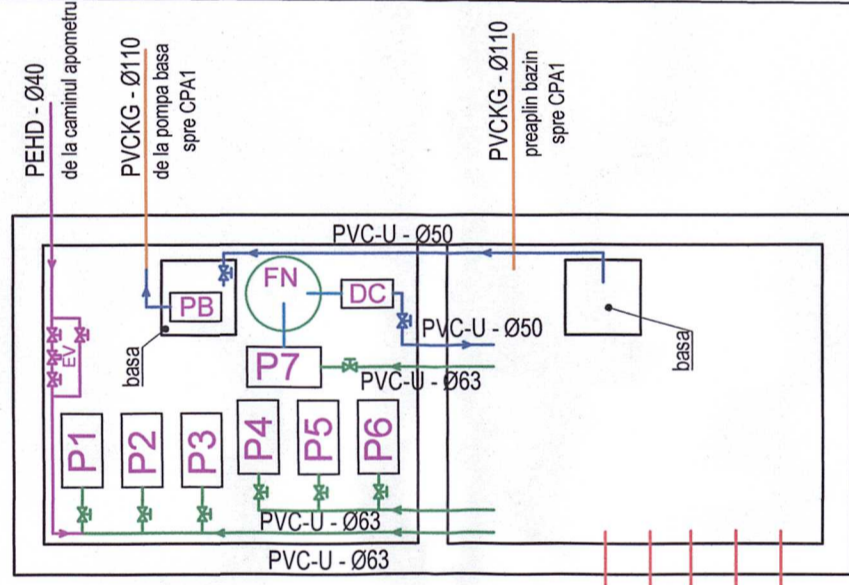

BAZIN ACUMULARE

FANTANA 1

Instalatii sanitare - alimentare jeturi

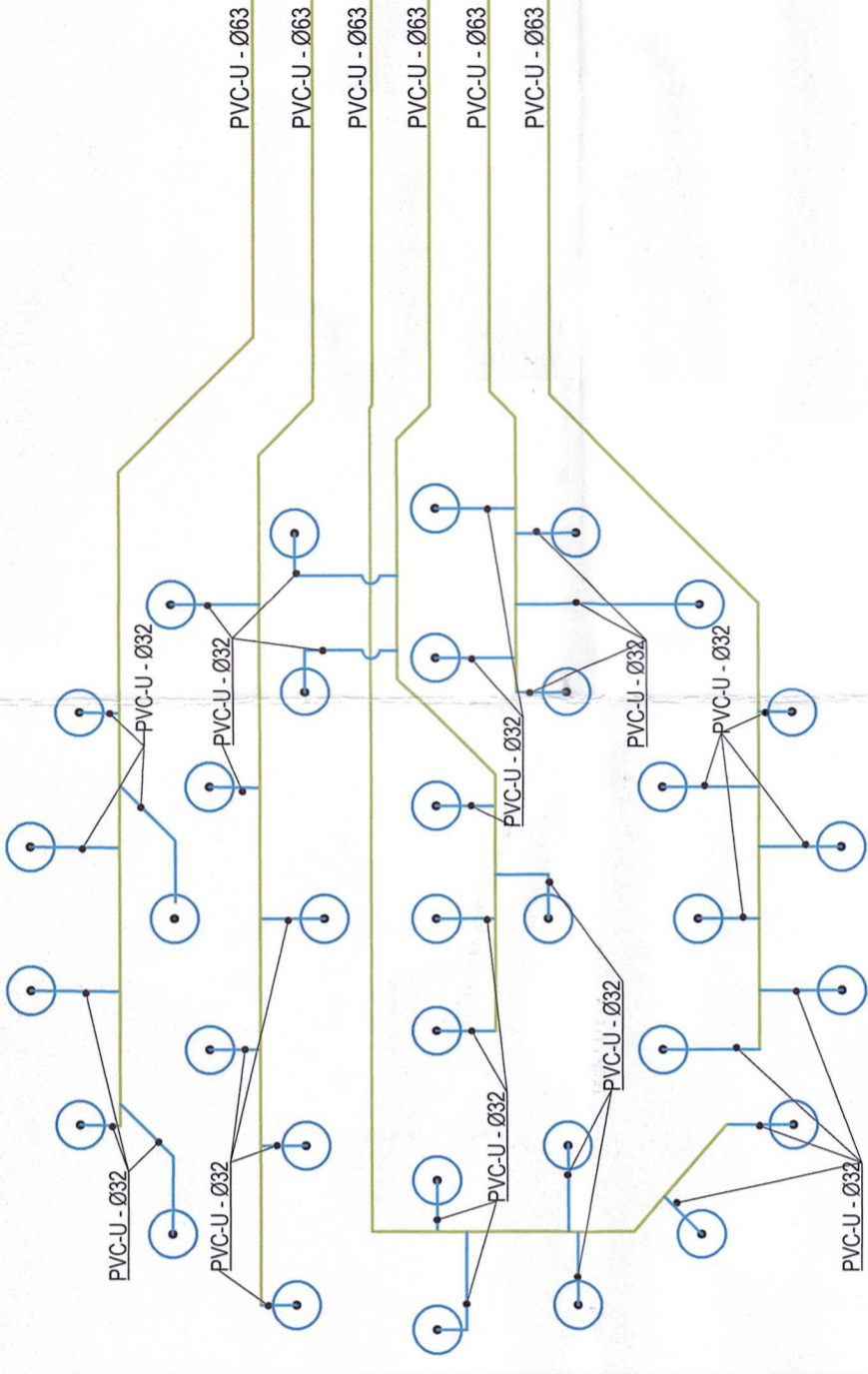

LEGENDA:

- P1-P6 pompa centrifuga 0,75 kW, 400 V
- P7 - pompa filtrare 0.37kW, 400 V
- FN - filtru nisip
- DC -dozator clor
- PB - pompa de basa cu plutitor, 0.8kW, 230V
- EV - electrovana 18 W, 230 V
- Teava presiune PVC-U PN10 Ø63
- Teava presiune PVC-U PN10 Ø32
- Teava presiune PVC-U PN10 Ø63
- Teava presiune PEHD PN10 Ø32
- Teava presiune PVC-U PN10 Ø63
- Robinet inchidere
- Jet laminar - cristalin, conexiune 3/4", diametru jet 12mm, înălțime maxima 2.5m +
- Cutie pietonala rotunda, din oțel inoxidabil, incastriata în pardoseala, prevazuta cu capac tăiere laser grosime 3mm, dimensiuni Ø320x300mm

POMPA CENTRIFUGALA - FANTANA 1

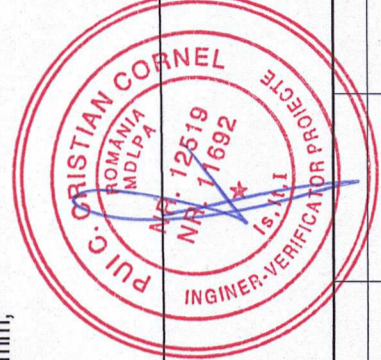
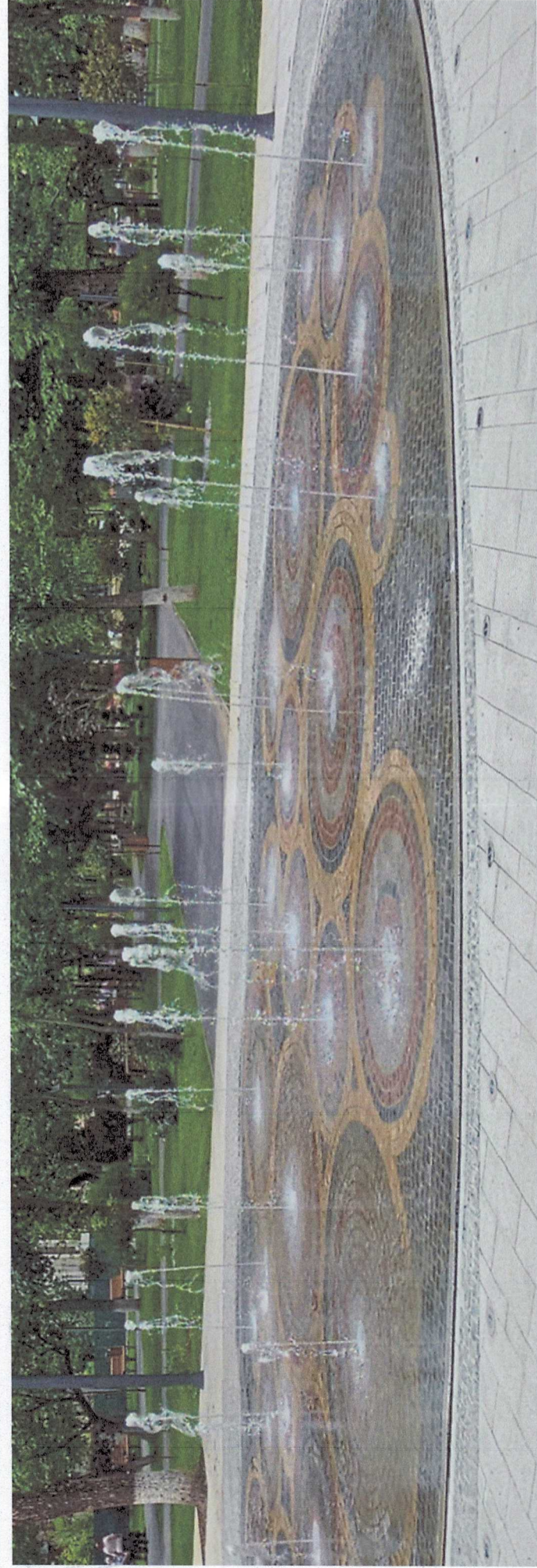

VERIFICATOR / EXPERT	NUME	SEMNAȚURA	CERINTA	REFERAT / EXPERTIZA NR. / DATA
ARAM Plan	tel: +40 745 787 808 e-mail: anda.muntean@arampp.ro site web: www.arampp.ro			
Beneficiar: ORAȘUL SANNICOLAU-MARE				
Titlu proiect: INSTALATIILE SANITARE				
Faza: REABILITARE ZONA CENTRALĂ ORAȘ SANNICOLAU-MARE - ZONA A				
Adresa: Jud. Timiș, Sannicolau Mare				
Titlu planșă: INSTALATIILE SANITARE - FANTANA ARTEZIANA 1 -				
Data: 06.2025				
Scara: 1:50				
Beneficiar: ORAȘUL SANNICOLAU-MARE				
Titlu proiect: INSTALATIILE SANITARE				
Faza: REABILITARE ZONA CENTRALĂ ORAȘ SANNICOLAU-MARE - ZONA A				
Adresa: Jud. Timiș, Sannicolau Mare				
Titlu planșă: INSTALATIILE SANITARE - FANTANA ARTEZIANA 1 -				
Data: 06.2025				
Scara: 1:50				

ARAM **Plan**

INSTAL 5f **CONSTRUCT** **ent.**
 Trasee: Jud. Munteeni, nr. 284, Tel/Fax: 0256.242.164
 3.39/42/2006

INGINER VERIFICATOR PROIECTE
 Nr. 12519
 11/1992

INGINER VERIFICATOR PROIECTE
 Nr. 12519
 11/1992

INGINER VERIFICATOR PROIECTE
 Nr. 12519
 11/1992

FANTANA 2

Instalatii sanitare

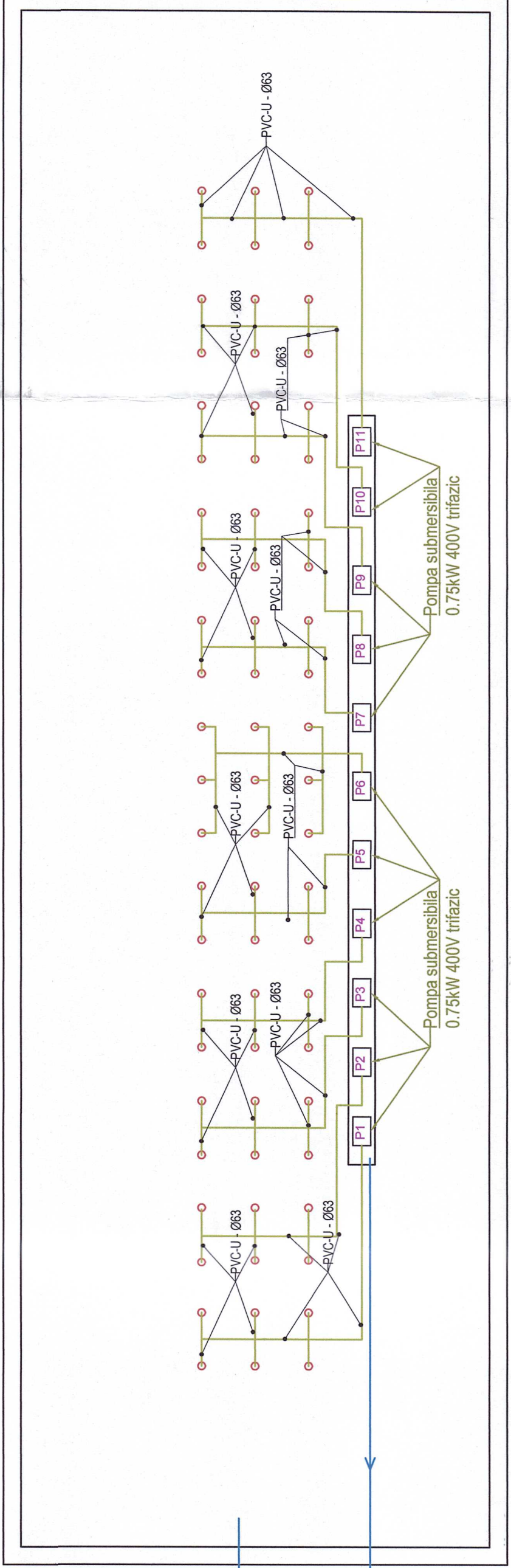

CAMIN TEHNIC

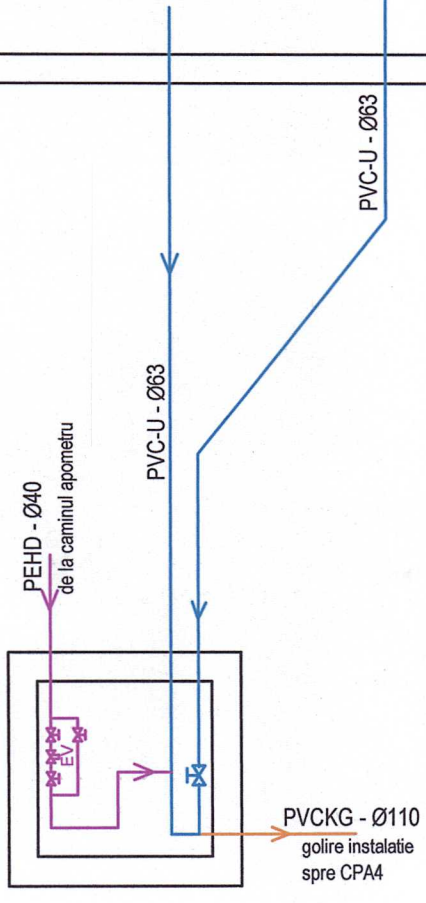

LEGENDA:

- P1-P11 pompa centrifuga 0,75 kW, 400 V
- EV - electrovana 18 W, 230 V
- Teava presiune PVC-U PN10 Ø63 alimentare jeturi
- Teava presiune PVC-U PN10 Ø63 scurgere si preaplin
- Teava presiune PEHD PN10 Ø32
- Teava PVC-KG Ø110
- Robinet inchidere
- Jet laminar - cristalin, conexiune 3/4", diametru jet 12mm, înaltime maxima 2.5m

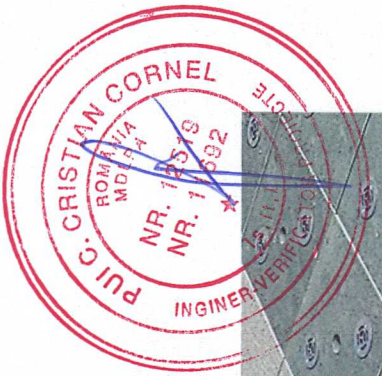
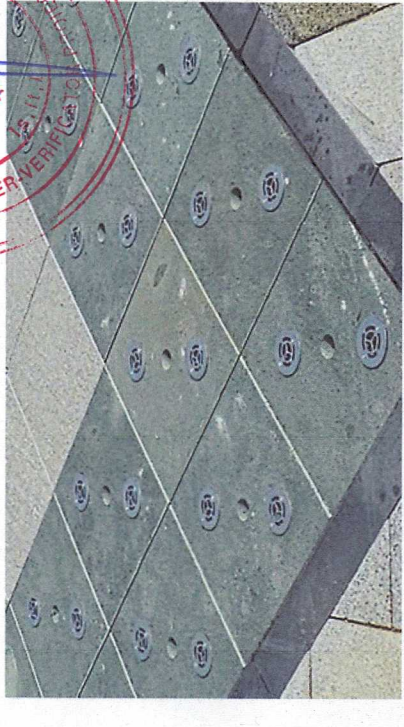
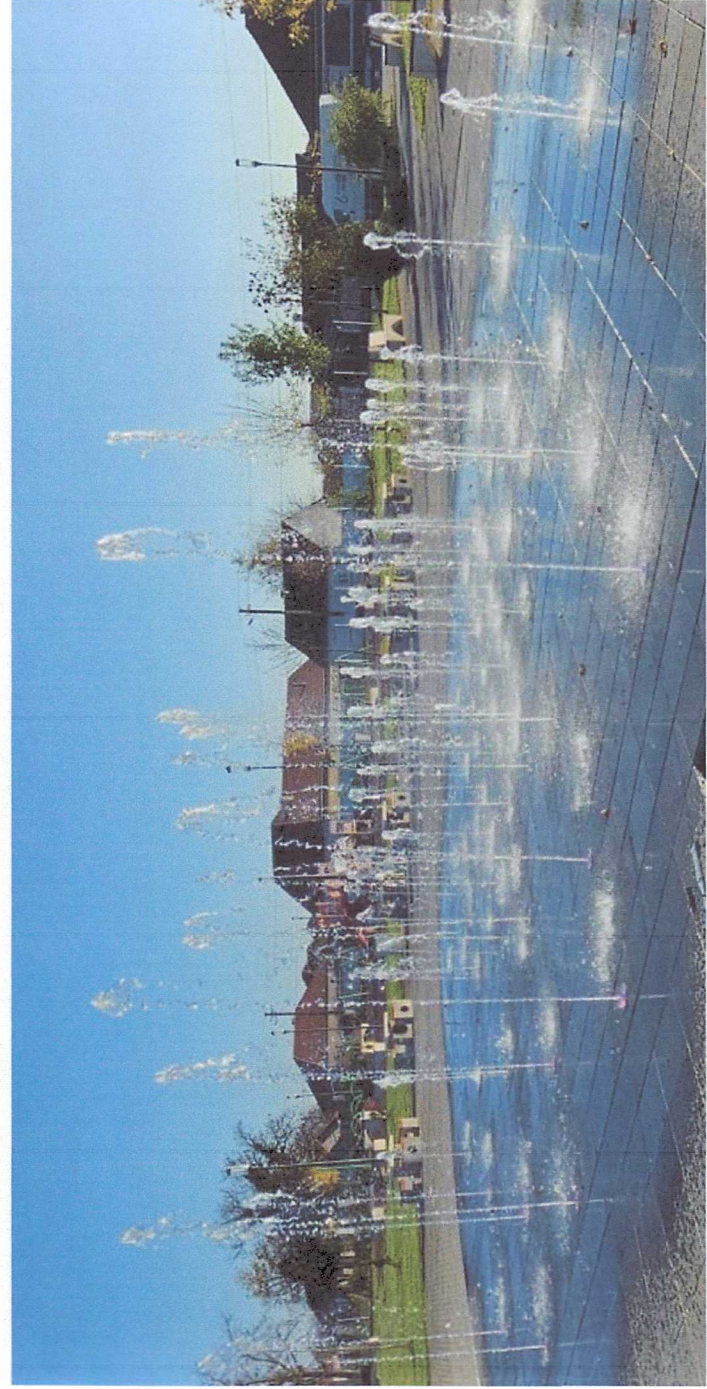
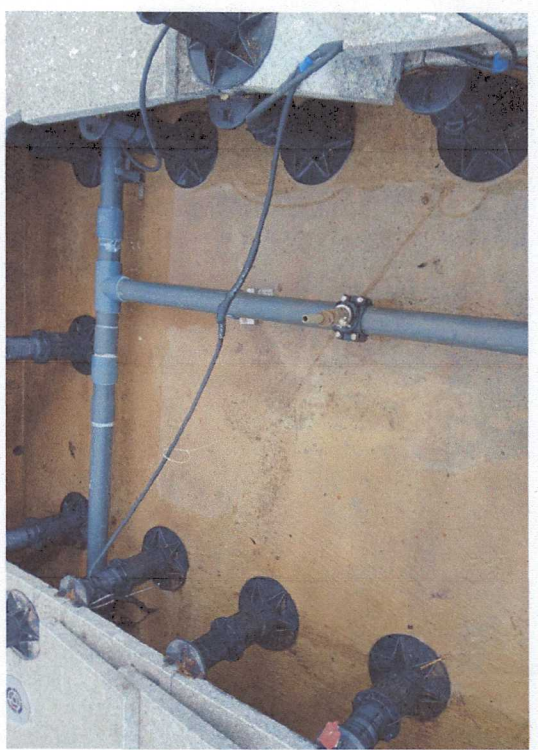

VERIFICATOR / EXPERT	NUME	SEMNATURA	CERINTA	REFERAT / EXPERTIZA NR. / DATA
ARAM Plan				
Beneficiar:				Proiect nr. 08/2025
tel: +40 745 787 808				ORAȘUL SANNICOLAU-MARE
e-mail: anda.muntean@arampp.ro				
site web: www.arampp.ro				Titlu proiect: INSTALATI SANITARE
sc INSTAL ōf CONSTRUCT SRL				Faza: PTH+CS, DE
Timisoara, str. Muntelel, nr. 28A, Tel/Fax: 0256.242.164				REABILITARE ZONA CENTRALĂ ORAȘ SANNICOLAU-MARE - ZONA A
J.35/420/2006				Adresa: Jud. Timis, Sannicolau Mare
SPECIFICATIE	NUME	SEMNATURA	Scara:	Titlu plansa:
Sef Proiect	arh. Muntean Anda		1:50	INSTALATI SANITARE
VERIFICAT	ing. Răsaădea Victor			- FANTANA ARTEZIANA 2 -
PROIECTAT	ing. Glavan Claudia		Data:	Plansa nr. IS-10
DESENAT	ing. Glavan Claudia		06.2025	

POMPA CENTRIFUGALA - FANTANA 2

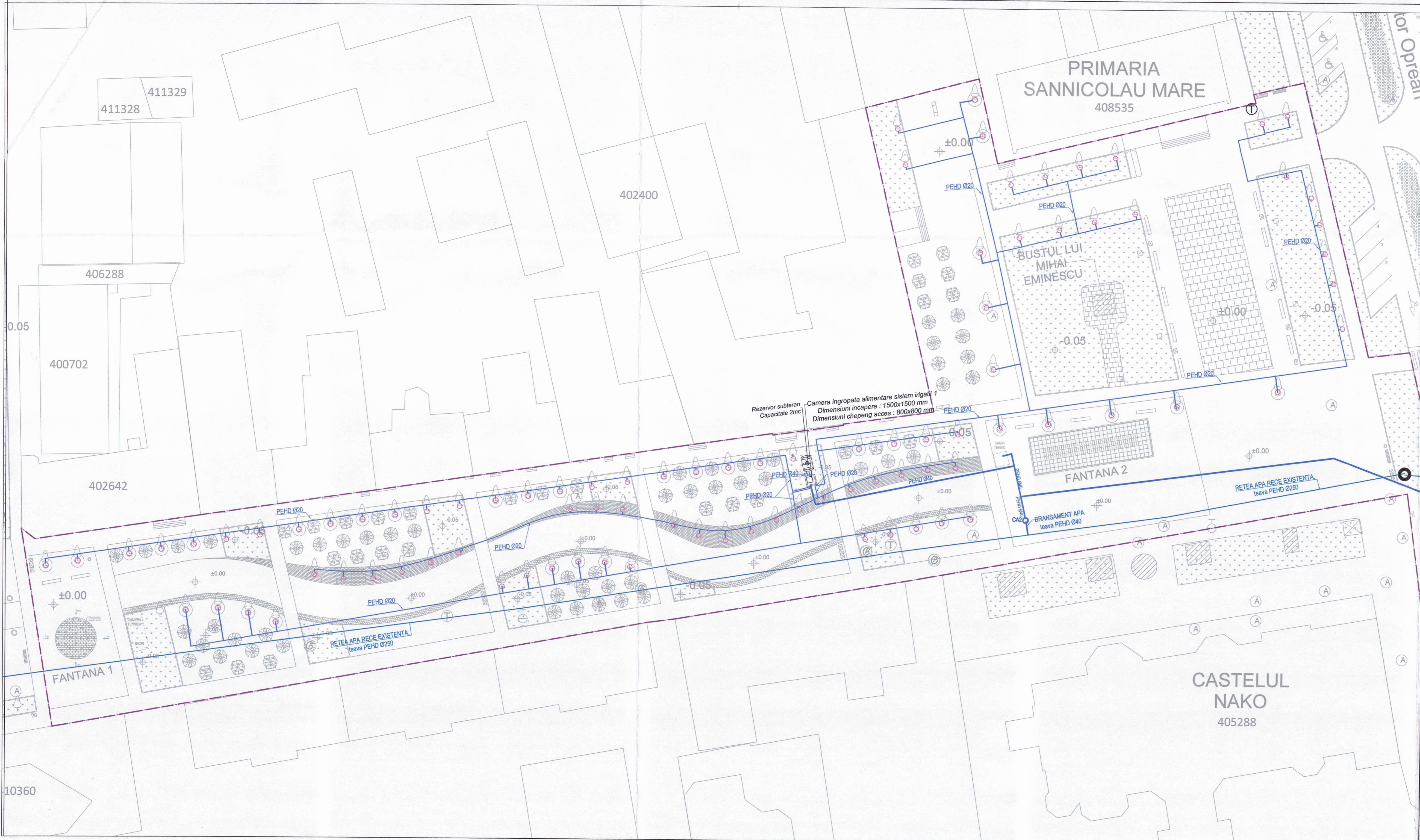

Rezervor subteran
Capacitate 2mc
Camera ingropata alimentare sistem irigati 1
Dimensiuni incapere : 1500x1500 mm
Dimensiuni chepeng acces : 800x800 mm

LEGENDA

	Retea stradala de alimentare cu apa EXISTENTA
	Bransament apa proiectat
	Conducta sistem de irigatii, din PEHD, proiectata
	Tub de irigare prin picurare, D17mm, pas 300 mm, debit gaura: 2.1 l/h, proiectat
	CA Camin de apometru pentru instalatii de irigatii, propus



VERIFICATOR / EXPERT	NUME	SEMNTATURA	CERINTA	REFERAT / EXPERTIZA NR. / DATA
				Beneficiar:
				ORAȘUL SANNICOLAU-MARE
titlu proiect: INSTALATII SANITARE REABILITARE ZONA CENTRALĂ ORAȘ SANNICOLAU-MARE - ZONA A				Proiect nr. 08/2025
SPECIFICATIE	NUME	SEMNTATURA	Scara:	Faza:
Sef Proiect	arh. Muntean Anda		1:300	PTH+CS, DE
VERIFICAT	ing. Răsădea Victor			
PROIECTAT	ing. Glavan Claudia		Data:	
DESENAT	ing. Glavan Claudia		06.2025	Plansa nr. IS-12

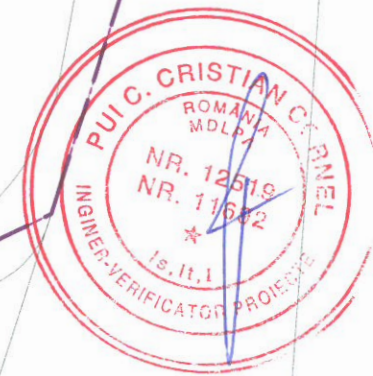
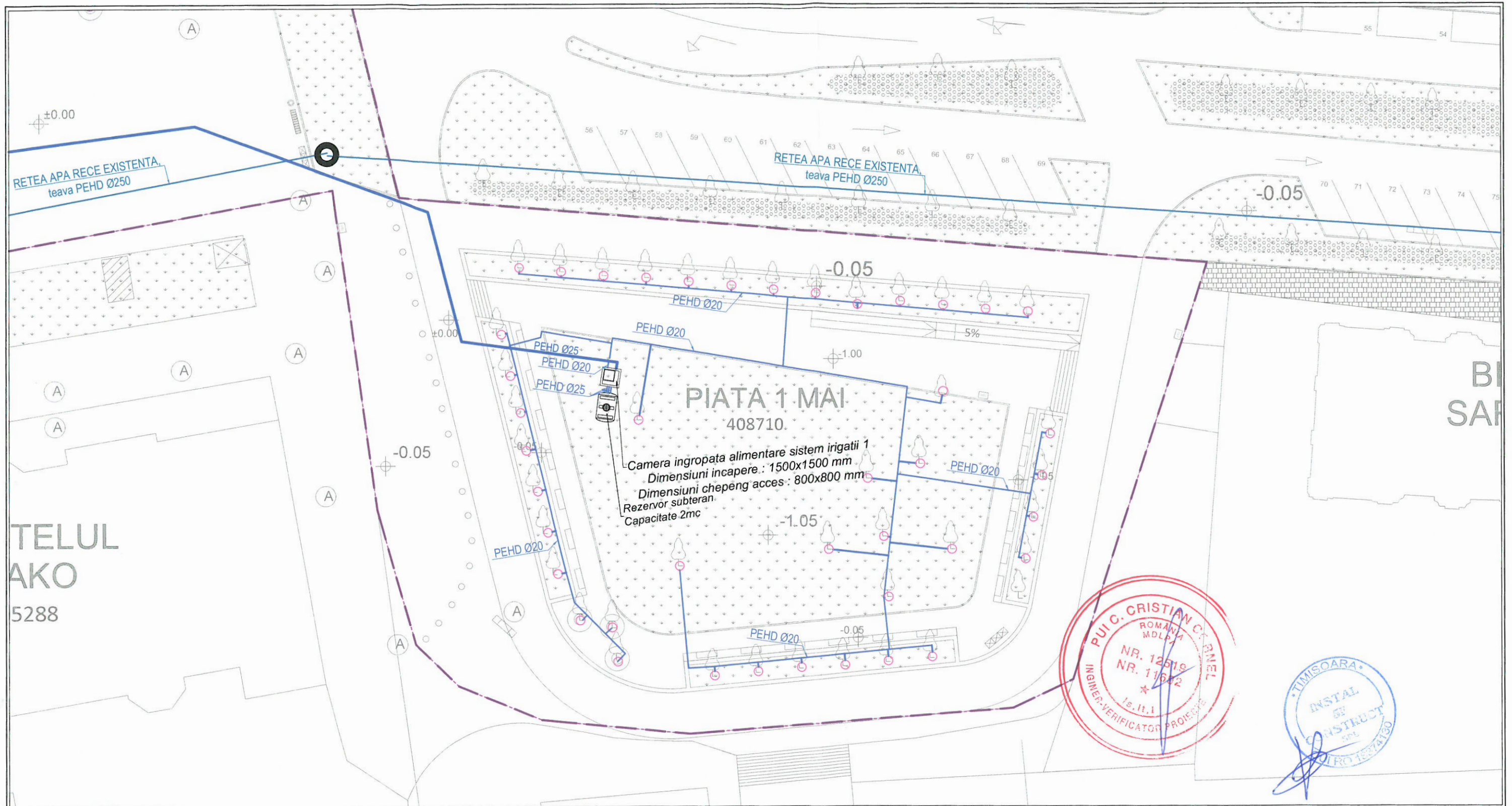

LEGENDA	
	Retea stradala de alimentare cu apa EXISTENTA
	Bransament apa proiectat
	Conducta sistem de irigatii, din PEHD, proiectata
	Tub de irigare prin picurare, D17mm, pas 300 mm, debit gaura: 2.1 l/h, proiectat
	Camin de apometru pentru instalatii de irigatii, propus

VERIFICATOR / EXPERT	NUME	SEMNATURA	CERINTA	REFERAT / EXPERTIZA NR. / DATA
tel: +40 745 787 808 e-mail: anda.muntean@arampp.ro site web: www.arampp.ro				Beneficiar:
Timisoara, str. Munteniei, nr. 28A, Tel/Fax: 0256.242.164 J 35/420/2006				ORAȘUL SANNICOLAU-MARE 08/2025
SPECIFICATIE Sef Proiect arh. Muntean Anda VERIFICAT ing. Răsădea Victor PROIECTAT ing. Glavan Claudia DESENAT ing. Glavan Claudia				Titlu proiect: INSTALATII SANITARE REABILITARE ZONA CENTRALĂ ORAȘ SĂNNICOLAU-MARE - ZONA A Adresa: Jud. Timis, Sannicolau Mare CF nr. 409320 cu nr. topo 409320, CF nr. 409576 cu nr. topo 409576 și CF nr. 408710 cu nr. topo 2267-2270/a/1/a/2 Titlu planșa: INSTALATII IRIGATII Piata 1 Mai
Scara: 1:300 Data: 06.2025				Proiect nr. 08/2025 Faza: PTh+CS, DE Planșa nr. IS-13

